

## BRUKSANVISNING

Smart Home  
Övervakningskamera

Art.nr: 99 170 39

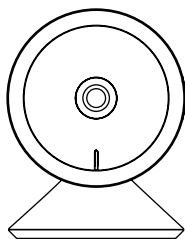

wifi

MALMBERGS

Malmbergs Elektriska AB  
Box 144, 692 23 Kumla, SVERIGE

www.malmbergs.com

## TEKNISKA SPECIFIKATIONER

Typ av produkt	Smart Home Övervakningskamera
Bevakningsområde	115°
Mörkerseende	10 m
Nätverk	WiFi 802.11b/g/n
Driftsfrekvens	2,4GHz - 2,4835GHz WiFi
Sändningseffekt	≤ 15dBm
Strömförsörjning	USB - 5V / 1A
Drifttemperatur	-10°C - +50°C

## EMC-standard (EMC)

EN 50130-4:2011+A1-2014\*  
EN 55032:2015\*  
EN 55035:2017\*  
EN 61000-3-2: 2014  
EN 61000-3-3:2013

## Elsäkerhet (LVD)

EN62368-1

## RoHS-standard (RoHS)

2011/65/EU, IEC62321

## Radio (RED)

2014/53/EU

ETSI EN 301 489-1, ETSI EN 301 489-17

ETSI EN 300 328, EN 62311:2008

EN 62368-1:2014+A11:2017

## SYSTEMKRAV

- WiFi @ router
- iPhone, iPad (iOS 8.0 eller högre)
- Android 4.0 eller högre

## FÖRPACKNINGEN INNEHÅLLER

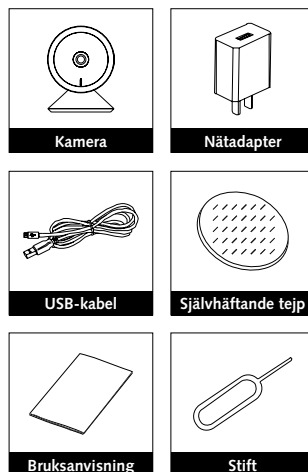

## PRODUKTBeskrivning

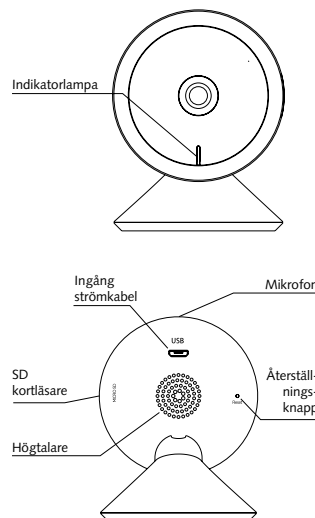

## BESKRIVNING

## Effekt

DC5V±10%.

## Indikatorlampa

Rött fast ljus: Kameran kan inte ansluta till nätverket.

Blinkande rött ljus: Väntar på WiFi-anslutning (blinker snabbt).

Blått fast ljus: Kameran är på.

Blinkande blått ljus: Ansluter (blinker snabbt).

## Mikrofon

Fångar ljud till din video.

## SD kortläsare

Stödjer lokal lagring på SD kort (Max. 128G).

## Återställning

För att återställa kameran till fabriksinställningar, använd stiftet, håll knappen intryckt i 5 sekunder.

## INSTALLATION

1. Sätt den självhäftande tejen i mitten på kamerans basplatta.

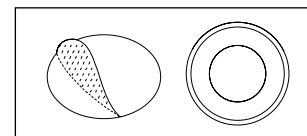

2. Fäst kameran på en ren och jämn yta.

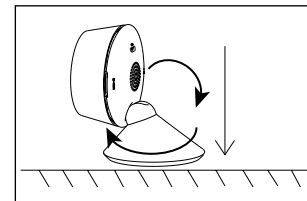

## FUNKTIONER

## Rörelsedetektor

När kamerans bild ändras, meddelas du via push-notiser i appen.

## Inspelning

Spela in varje ögonblick på SD-minneskort med hög kapacitet.

## Dag och natt

Kamerans avancerade teknik för mörkerseende gör att det blir tydlig bild, även i fullständig mörker.



Dagtid



Natt

## ANVÄNDARMANUAL FÖR APP



iOS APP/Android APP

- 1 Skanna QR-koden för att ladda ner MALMBERGS-appen. Du kan också ange sökordet "malmbergs" på App Store eller Google Play för att ladda ner appen.

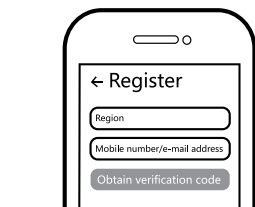

- 2 Registrera ditt konto med ditt mobilnummer eller e-postadress, vänta några minuter för verifikationskod (som du får via sms eller e-post). Skriv in koden i det angivna fältet och ange sedan lösenord och "Create Family". Om du redan har ett konto, logga in direkt med ditt mobilnummer eller e-postadress samt lösenord för att öppna appen.



- 3 Anslut kameran till elnätet med den medföljande USB-kabeln samt nätadaptern.

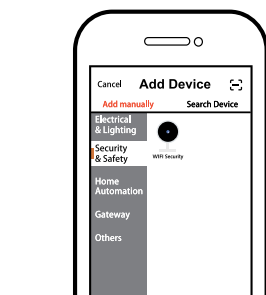

- 4 Tryck på "+" (lägg till enhet) för att välja lämplig produktkategori och följ instruktionerna på skärmen för konfiguration.

- 5 När konfigurationen är klar, kommer enheten att visas i appen.

## ⚠ OBS:

Innehåll, ikoner och symboler som visas i mobilappen kan komma att ändras utan föregående varning p.g.a. kontinuerlig uppdatering och förbättring.

## FAQ FRÅGOR

## 1: Vad ska jag göra om jag inte kan konfigurera enheten?

- a. Se till att enheten är påslagen.
- b. Försäkra dig om att din smartphone och enhet är uppkopplade på samma WIFI-nätverk i frekvensband 2,4GHz.
- c. Kontrollera att WIFI-signalen är tillräckligt stark.
- d. Försäkra dig om att lösenordet som du skrivit in i appen är korrekt.
- e. Försäkra dig om att tråddragningen är korrekt.

## 2: Vad händer om WIFI inte fungerar?

Du kommer inte att kunna styra din enhet förrän WIFI-nätverket fungerar normalt igen.

## 3: Vad ska jag göra om jag ändrar WIFI-nätverk eller byter lösenord?

Du kan ansluta enheten till WIFI-nätverket enligt användarmanualen för appen.

## 4: Hur återställer jag enheten?

Tryck in återställningsknappen med stiftet och håll knappen intryckt i 5 sekunder tills indikatorlampan blinkar snabbt.

## 5: Andra tekniska problem?

Vänligen kontakta vår tekniska support via e-mail: smarhome@malmbergs.com.

## DECLARATION OF CONFORMITY

Härmed försäkras vi att produkten uppfyller bestämmelserna för CE-märkningen i enlighet med EU-direktiven (LV-direktiv 2014/35/EU, EMC-direktiv 2014/30/EU, RE-direktiv 2014/53/EU, RoHS-direktiv 2011/65/EU) enligt beskrivningen i denna manual.

För och på uppdrag av:

Malmbergs Elektriska AB (publ).

Anders Folke / Produktchef

Datum: 2021-01-15



## INSTRUCTION MANUAL

### Smart Home Camera

Art.No.: 99 170 39

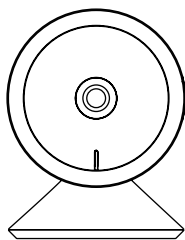

wifi

# MALMBERGS

Malmbergs Elektriska AB  
PO Box 144, SE-692 23 Kumla, SWEDEN

www.malmbergs.com

### TECHNICAL SPECIFICATIONS

Product type	Smart Home Camera
View angle	115°
Night vision	10 m
Connection	WIFI 802.11b/g/n
Operation frequency	2,4GHz - 2,4835GHz WIFI
Transmission power	≤ 15dBm
Power supply	USB - 5V / 1A
Operating temperature	-10°C - +50°C

#### EMC Standard (EMC)

EN 50130-4:2011+A1-2014\*

EN 55032:2015\*

EN 55035:2017\*

EN 61000-3-2: 2014

EN 61000-3-3:2013

#### Safety Standard (LVD)

EN62368-1

#### RoHS Standard (RoHS)

2011/65/EU, IEC62321

#### Radio Equipment (RED)

2014/53/EU

ETSI EN 301 489-1, ETSI EN 301 489-17

ETSI EN 300 328, EN 62311:2008

EN 62368-1:2014+A11:2017

### SYSTEM REQUIREMENTS

- WIFI ® router
- iPhone, iPad (iOS 8.0 or higher)
- Android 4.0 or higher

### PACKAGING INCLUDES

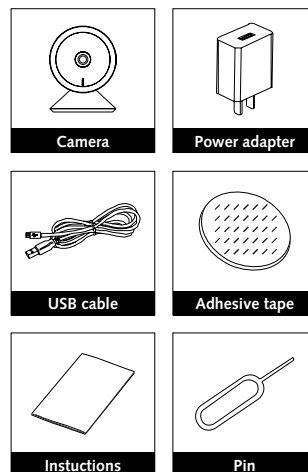

### PRODUCT

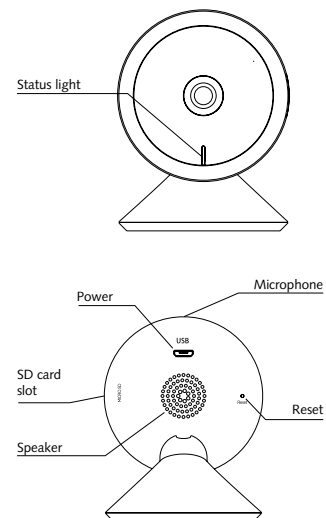

### DESCRIPTION

**Power**  
DC5V±10%.

#### Status light

Red light solid on: the camera network is abnormal.

Blinking red light: awaiting WIFI connection (faster blinking).

Blue light solid on: camera running correctly.

Blinking blue light: currently connecting (faster blinking).

#### Microphone

Captures sound for your video.

#### SD card slot

Supports local SD card storage (Max.128G).

#### Reset

Press and hold the "Reset" button with the pin for 5 seconds to reset the camera (if you have modified the settings, they will return to factory defaults).

### INSTALLATION

1. Stick the adhesive tape in the middle of camera bottom.

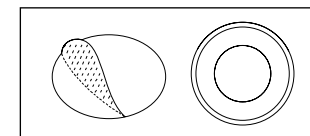

2. Put the camera on the clean and level surface.

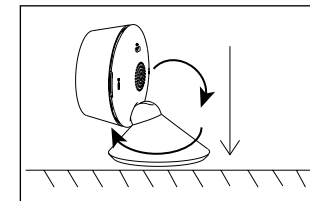

### FUNCTIONS

#### Motion detection

When the image in the camera changes, you will be sent push notifications in the app.

#### Record

Record every moment using high capacity SD card storage.

#### Day & Night

Powerful night vision means no interruptions, even in complete darkness.



Daytime



Night

### APP USER MANUAL



iOS APP/Android APP

- 1 Scan the QR code to download the MALMBERGS App. You can also search the keyword "MALMBERGS" at App Store or Google Play to download the App.

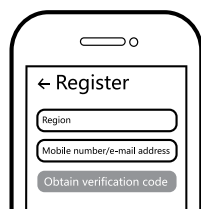

- 2 Register your account with your mobile number or e-mail address, wait a few minutes for verification code (by text message or e-mail) and enter it where required to set a password, and "Create Family". If you already have an account, please log in directly with your mobile number or e-mail address and password to open the app.

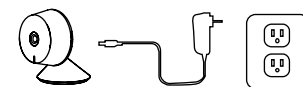

- 3 Connect the camera to the mains with the supplied USB cable and power adapter.

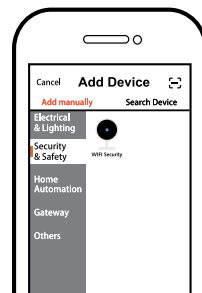

- 4 Click "+" (add device) to select the suitable product category and follow the on-screen instruction for pairing.



- 5 When pairing is done, the device will be shown in the App.

#### Note:

Contents, icons and symbols shown in the mobile app may be subject to change without prior notice due to continuous upgrading and improvement.

### FAQ

#### Q1: What should I do if I can't configure the device?

- Please check whether the device is powered on.
- Make sure your mobile and the device are in the same 2.4GHz WIFI network.
- Please check if the WIFI signal is strong enough.
- Make sure the password entered in the App is correct.
- Make sure the wiring is correct.

#### Q2: What happens if the WIFI goes off?

You will not be able to control your device until the WIFI network resumes normal.

#### Q3: What should I do if I change the WIFI network or change the password?

You can connect the device to the WIFI network according to the App User Manual.

#### Q4: How do I reset the device?

Press and hold the "Reset" button with the pin for 5 seconds until the indicator light flashes quickly.

#### Q5: Other technical problems?

Please contact our technical support by e-mail: smarhome@malmbergs.com.

### DECLARATION OF CONFORMITY

We hereby certify that the device satisfies the provisions for CE markings in accordance with the EU directives (LV Directive EN 60950-1, EMC Directive 2014/30/EU, RE Directive 2014/53/EU, RoHS Directive 2011/65/EU) as described in this manual.

For and on behalf of:

*Anders Folke*

Malmbergs Elektriska AB, Sweden.  
Mr. Anders Folke / Product Manager  
Date: 15/01/2021



## VEJLEDNING

Smart Home  
Overvågningskamera

Best.nr.: 99 170 39

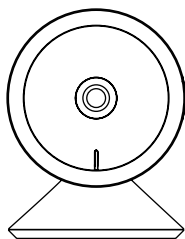

wifi

MALMBERGS

Malmbergs Elektriske A/S  
Generatorvej 14, 2860 Søborg, DANMARK

www.malmbergs.com

## TEKNISKE DATA

Type	Smart Home Overvågningskamera
Dækningsområde	115°
Synsrækkevidde i mørke	10 m
Netværk	WiFi 802.11b/g/n
Radio Frekvens	2,4GHz - 2,4835GHz WiFi
Sende effekt	≤ 15dBm
Strømforsyning	USB - 5V / 1A
Drifttemperatur	-10°C - +50°C

## EMC direktiv (EMC)

EN 50130-4:2011+A1-2014\*

EN 55032:2015\*

EN 55035:2017\*

EN 61000-3-2: 2014

EN 61000-3-3:2013

## LVD direktiv (LVD)

EN62368-1

## RoHS direktiv (RoHS)

2011/65/EU, IEC62321

## ETSI standard (RED)

2014/53/EU

ETSI EN 301 489-1, ETSI EN 301 489-17

ETSI EN 300 328, EN 62311:2008

EN 62368-1:2014+A11:2017

## SYSTEMKRAV

- WiFi @ router
- iPhone, iPad (iOS 8.0 eller højere)
- Android 4.0 eller højere

## FORPAKNINGEN INDEHOLDER



## PRODUKTBEKRIVELSE

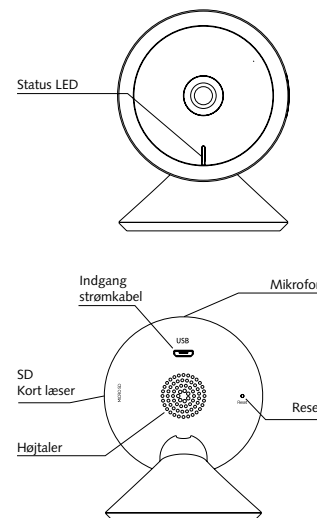

## BESKRIVELSE

## Effekt

DC5V±10%.

## Status LED

Rødt konstant lys: Kameraet kan ikke koble på netværket

Blinkende rødt lys: Venter på WIFI-tilslutning ( blinker hurtigt )

Blåt konstant lys: Kameraet er tilsluttet.

Blåt blinkende lys: Tilsutter netværk ( blinker hurtigt )

## Mikrofon

Opfanger lyd til video.

## SD Kort læser

Understøtter lokal lagring på SD kort ( max. 128G )Återstilling.

## Reset

Tryk og hold på "Reset" knappen med reset-pennen i 5 sekunder for at nulstille kameraet (hvis du har ændret indstillingerne, vender de tilbage til fabriksindstillingerne).

## INSTALLATION

1. Placer den selvklæbende tape i midten af kameraets fodplade.

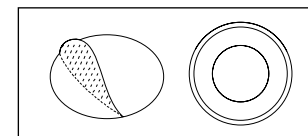

2. Fastgør kameraet på en ren og jævn overflade.

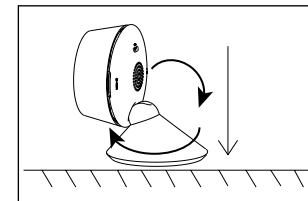

## FUNKTIONER

## Bevægelsessensor

Når der bevægelse foran kameraet, modtager du push-meddelelse i appen.

## Indspilning

Understøtter 24 timers kontinuerlig optagelse på SD-hukommelseskort med høj kapacitet.

## Dag og Nat

Kameraets avancerede teknik gør at selv i mørke bliver billedet skarpt også i fuldstændig mørke.



Dag



Nat

## BRUGERMANUAL FOR APP



iOS APP/Android APP

- 1 Scan QR-koden for at downloade MALMBERGS-appen. Du kan også anvende søgeordet "malmbergs" på App Store eller Google Play for at downloade appen.



- 3 Forbind kameraet til nettet med den medfølgende USB kabel og power adaptor.



- 5 Når konfigurationen er klar, vil enheden blive vist i App'en.

## OBS:

Indhold, ikoner og symboler vises i mobilappen kan ændres uden tidligere advarsel på grund af kontinuerlig opgradering og forbedringer.

## FAQ SPØRSMÅL

## 1: Hvad skal jeg gøre, hvis jeg ikke kan konfigurere enheden?

- a. Sørg for, at enheden er tilsluttet.
- b. Sørg for, at din smartphone og Enheden er forbundet til det samme WIFI-netværk i 2,4 GHz frekvensbåndet.
- c. Kontroller, at WIFI-signalet er tilstrækkeligt stærk.
- d. Sørg for adgangskoden som du har skrevet ind i app'en er korrekt.
- e. Sørg for, at fortrådingen af produktet er udført korrekt.

## 2: Hvad sker hvis WIFI ikke virker?

Det vil ikke være muligt at styre din enhed, før WIFI-netværket virker korrekt igen.

3: Hvad skal jeg gøre, hvis jeg ændrer WIFI-netværket eller skifter adgangskode? Du skal forbinde enheden til WIFI-netværket og følge brugervejledningen til appen.

## 4: Hvordan resetter jeg enheden?

Tryk på "Reset" knappen og hold den nede i 5 sekunder, indtil indikatorlampen blinker hurtigt.

## 5: Andre tekniske problemer?

Kontakt vores tekniske support via e-mail: smarthome@malmbergs.com.

## OVERENSSTEMMELSESERKLÆRING

Hermed sikrer vi, at produktet opfylder bestemmelserne i CE / Intertek-mærkningen i overensstemmelse med EU-direktiver (LV-direktivet 2014/35 / EU, EMC-direktivet 2014/30 / EU, RE-direktivet 2014/53 / EU, RoHS-direktivet 2011/65 / EU) som er beskrevet i denne manual.

Til og på vegne af:

Malmbergs Elektriske AB (publ).  
Anders Folke / Produktchef  
Dato: 15.01.2021

BRUKSANVISNING

Smart Home  
Overvåkingskamera

Art.nr: 99 170 39

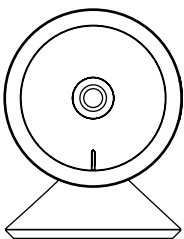

**MALMBERGS**

Malmbergs Elektriske AS  
Kleiverveien 6, 1540 Vestby, NORGE

www.malmbergs.com

TEKNISKE SPESIFIKASJONER

Type produkt	Smart Home Overvåkingskamera
Overvåkings-område	115°
Nattlys	10 m
Nettverk	WiFi 802.11b/g/n
Driftsfrekvens	2,4GHz - 2,4835GHz WiFi
Sendeeffekt	≤ 15dBm
Strømforsyning	USB - 5V / 1A
Driftstemperatur	-10°C - +50°C

EMC-standard (EMC)

EN 50130-4:2011+A1-2014\*  
EN 55032:2015\*  
EN 55035:2017\*  
EN 61000-3-2: 2014  
EN 61000-3-3:2013

Elsikkerhet (LVD)

EN62368-1

RoHS-standard (RoHS)

2011/65/EU, IEC62321

Radio (RED)

2014/53/EU

ETSI EN 301 489-1, ETSI EN 301 489-17

ETSI EN 300 328, EN 62311:2008

EN 62368-1:2014+A11:2017

SYSTEMKRAV

- WiFi @ router
- iPhone, iPad (iOS 8.0 eller høyere)
- Android 4.0 eller høyere

FORPAKNINGEN INNEHOLDER

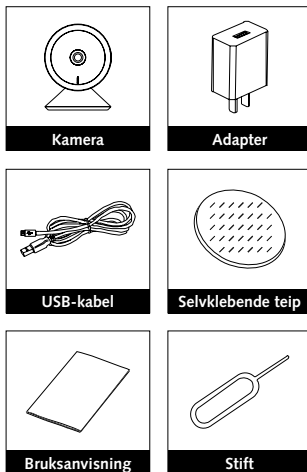

PRODUKTBESKRIVELSE

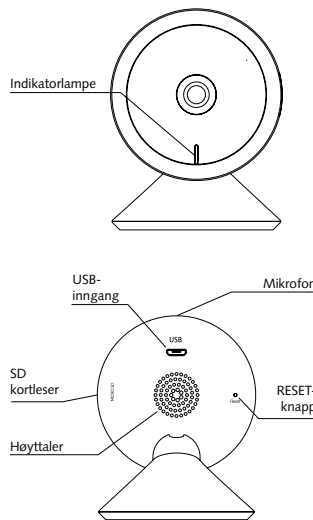

BESKRIVELSE

Effekt

DC5V±10%.

Indikatorlampe

Rødt fast lys: Kameraet er kan ikke tilkobles nettverket

Blinkende rødt lys: Venter på WiFi-tilkobling (blinker hurtig)

Blått fast lys: Kamera er på.

Blinkende blått lys: Tilkobler (blinker hurtig).

Mikrofon

Fanger opp lyd under video-opptak.

SD kortleser

Støtter lokal lagring på SD kort. (Maks 128G).

RESET-knapp

Trykk og hold tilbakestillingsknappen med stiften i 5 sekunder for å tilbakestille kameraet (hvis du har endret innstillingene vil de gå tilbake til fabrikkinnstilling).

INSTALLASJON

1. Sett den selvklebende teipen på midten av kameraets bakplate.

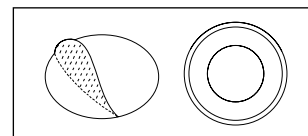

2. Fest kameraet på en ren og jevn overflate.

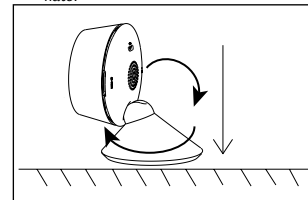

FUNKSJONER

Bevegelsesmelder

Når kameraets bilde endres, meldes du via push-varslinger i appen.

Opptak

Ta opp hvert eneste øyeblikk på SD-minnekortet med høy kapasitet.

Dag og natt

Kameraets avanserte nattlys teknikk, gir et tydelig bilde Selv om det er fullstendig mørkt.



Dagtid



Natt

BRUKSANVISNING FOR APP



iOS APP/Android APP

1 Skann QR-koden for å laste ned MALMBERGS-appen. Du kan også skrive inn søkeordet "malmbergs" på App Store eller Google Play for å laste ned appen.

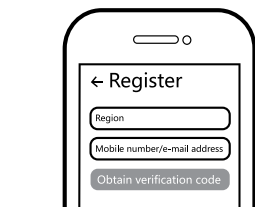

2 Registrer din konto med ditt mobilnummer eller e-postadresse, vent noen minutter for verifiseringskode (som du får via sms eller e-post). Skriv inn koden i det angitte feltet og skriv deretter passordet og "Create Family". Om du allerede har en konto, logg på direkte med ditt mobilnummer eller e-postadresse samt passord for å åpne appen.



3 Sett kameraet i stikkkontakten med den medfølgende USB-kabelen samt adapteren.

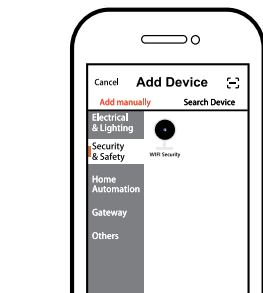

4 Trykk på "+" (legg til enhet) for å velge passende produktkategori og følg instruksene på skjermen for konfigurering.



5 Når konfigureringen er fullført, vil enheten vises i appen.



**NB:** Innhold, ikoner og symboler som vises i mobilappen kan endres uten foregående varsel grunnet kontinuerlig oppgradering og forbedring.

FAQ SPØRSMÅL

1: Hva skal jeg gjøre om jeg ikke kan konfigurere enheten?

- Se til at enheten er slått på.
- Kontroller at din smarttelefon og enhet er koblet til samme WiFi-nettverk i frekvensbånd 2,4GHz.
- Kontroller at WiFi-signalet er tilstrekkelig sterkt.
- Kontroller at passordet som du har skrevet inn i appen er korrekt.
- Kontroller at ledningsnettlet er korrekt.

2: Vad skjer om WiFi ikke fungerer?

Du vil ikke ha mulighet til å kontrollere enheten din inntil WiFi-nettverket er gjenopprettet.

3: Hva skal jeg gjøre hvis jeg endrer WiFi-nettverket eller endrer passord?

Du kan koble enheten til WiFi-nettverket i henhold til bruksanvisningen for appen.

4: Hvordan tilbakestiller jeg enheten?

Trykk og hold tilbakestillingsknappen med stiften i 5 sekunder til indikatorlampen blinker hurtig.

5: Andre tekniske problemer?

Vennligst ta kontakt med vår tekniske support via e-post: smarthome@malmbergs.com.

DECLARATION OF CONFORMITY

Vi bekrefter hermed at produktet oppfyller bestemmelsene for CE/Intertek-merking i samsvar med EU-direktiver (LV-direktiv 2014/35/EU, EMC-direktiv 2014/30/EU, RE-direktiv 2014/53/EU, RoHS-direktiv 2011/65/EU) som beskrevet i denne manual.

For og på vegne av:

*Anders Folke*

Malmbergs Elektriske AB (publ).  
Anders Folke / Produktsjef  
Dato: 15.01.2021

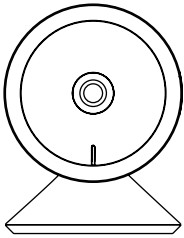

## KÄYTTÖOHJE

Smart Home kamera  
Til.nro.: 99 170 39

wifi

MALMBERGS

Malmberg Elektro Oy  
Juhanilantie 1, 01740 Vantaa, SUOMI

www.malmbergs.com

## TEKNISET TIEDOT

Tuotteen tyyppi	Smart Home kamera
Katselukulma	115°
Yökuva	10 m
Yhteys	WIFI 802.11b/g/n
Käyttötaajuus	2,4GHz - 2,4835GHz WIFI
Lähetysteho	≤ 15dBm
Virtalähde	USB - 5V / 1A
Käyttölämpötila	-10°C - +50°C

## EMC standardi (EMC)

EN 50130-4:2011+A1-2014\*

EN 55032:2015\*

EN 55035:2017\*

EN 61000-3-2: 2014

EN 61000-3-3:2013

## Suojaisstandardi (LVD)

EN62368-1

## RoHS standardi (RoHS)

2011/65/EU, IEC62321

## Radiostandardi (RED)

2014/53/EU

ETSI EN 301 489-1, ETSI EN 301 489-17

ETSI EN 300 328, EN 62311:2008

EN 62368-1:2014+A11:2017

## JÄRJESTELMÄVAATIMUKSET

- WIFI ® reititin
- iPhone, iPad (iOS 8.0 tai uudempi)
- Android 4.0 tai uudempi

## PAKKAUKSEN SISÄLTÖ



## TUOTE

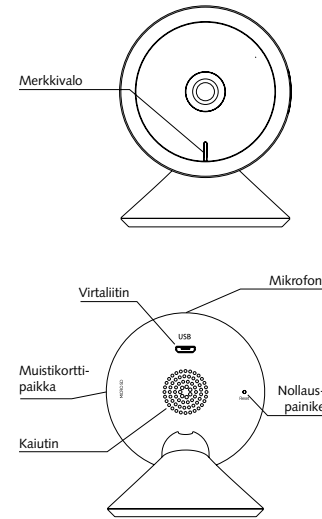

## KUVAAUS

## Käyttöjännite

DC5V±10%.

## Merkkivalo

Punainen valo palaa jatkuvasti: verkko toimii epänormaalisti.

Punainen valo vilkkuu: odottaa WIFI-yhteyttä (nopea vilkunta).

Sininen valo palaa jatkuvasti: kamera toimii normaalisti.

Sininen valo vilkkuu: yhdistetään (nopea vilkunta).

## Mikrofoni

Tallentaa äänen videoon.

## Muistikorttipaikka

Paikka muistikortille (max. 128 Gb).

## Nollauspainike

Paina ja pidä painettuna nollauspainiketta viiden sekunnin ajan nollataksesi kameran (jos olet muokannut asetuksia, ne palautuvat tehdasarvoihin).

## ASENNUS

1. Aseta kiinnitystarra kameran pohjaan.

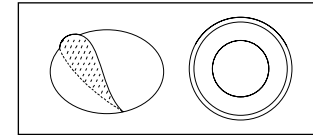

2. Asenna kamera puhtaalle ja tasaiselle pinnalle.

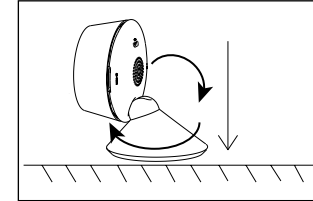

## TOIMINNOT

## Liikkeentunnistus

Kun kuvassa havaitaan liikettä, saat push-ilmoituksen puhelimeesi.

## Tallennus

Tallentaa jokaisen hetken muistikortille.

## Päivällä ja yöllä

Tehokas pimeänäkökamera pystyy kuvaamaan myös täysin pimeällä.



Päivällä



Yöllä

## SOVELLUKSEN OHJE



iOS APP/Android APP

- 1 Skanna ylläoleva QR-koodi lataaksesi MALMBERGS- sovelluksen. Voit myös hakea sovellusta sovelluskaupastasi (App Store tai Google Play) hakusanalla "MALMBERGS".



- 2 Rekisteröidy sovellukseen puhelinnumerosi tai sähköpostiosoitteellasi ja odota muutama minuutti vahvistuskoodia (tekstiviestillä tai sähköpostilla). Syötä vahvistuskoodi, luo salasana ja valitse "Create Family". Jos sinulla on jo käyttäjätili, kirjaudu sisään 2.4GHz WIFI-verkossa puhelinnumerosi tai sähköpostiosoitteellasi sekä salasanaasi avataksesi sovelluksen.

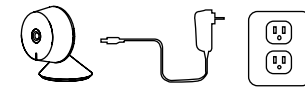

- 3 Yhdistä kamera verkkovirtaan käyttämällä virtalähdettä ja USB-kaapelia.

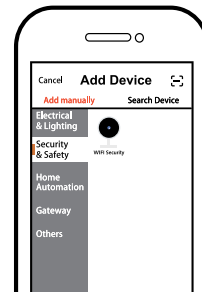

- 4 Paina "+" (add device) valitaksesi ohjattavan laitteen tyyppin ja seuraa näytön ohjeita.



- 5 Kun paritus on valmis, laite näkyy sovelluksessa.

## Huom:

Ohjeen sisältö, ikonit ja symbolit sovelluksessa voivat muuttua ilman erillistä ilmoitusta päivityksien ja tuotteen kehityksen myötä.

## FAQ

## Q1: Mitä tehdä, jos en saa laitetta toimimaan?

- a. Tarkista onko virta kytketty päälle.
- b. Varmista että laite ja mobiililaitteesi on samassa 2.4GHz WIFI-verkossa.
- c. Varmista että WIFI-signaali on riittävä.
- d. Varmista että salasana on syötetty oikein.
- e. Varmista että laite on kytketty kytkentäkaavion mukaisesti.

## Q2: Mitä tapahtuu jos WIFI-verkko kytketään pois päältä?

Laitetta ei voida hallita ennen kuin WIFI-verkon yhteys palautuu normaaliksi.

## Q3: Miten toimin jos WIFI-verkko tai sen salasana vaihtuu?

Voit yhdistää laitteen uuteen verkkoon käyttäen sovellusta.

## Q4: Miten laite resetoidaan?

Paina ja pidä painettuna nollauspainiketta viiden sekunnin ajan kunnes merkkivalo vilkkuu nopeasti.

## Q5: Muita teknisiä ongelmia?

Lähetä sähköpostia tekniseen tukeemme osoitteeseen smarthome@malmbergs.com.

## VAATIMUKSEN MUKAISUUSILMOITUS

Täten vakuutamme että tuote täyttää CE vaatimukset noudattaen tässä ohjeessa mainittuja EU-direktivejä (LV Directive EN 60950, EMC Directive 2014/30/EU, RE Directive 2014/53/EU, RoHS Directive 2011/65/EU).

Yhtiön puolesta ja nimissä:

Malmbergs Elektriska AB, Ruotsi  
Mr. Anders Folke / Tuotepäällikkö  
Päiväys: 15.1.2021